

SolaSafe für SolaUp

Montageanleitung

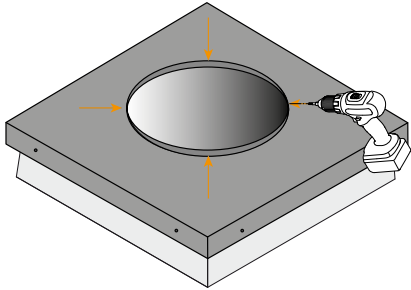

Version 1.1 | 02/2024; Art.-Nr. 11001173907



SolaSafe wird erst montiert wenn die SolaUp Montage abgeschlossen ist und Solatube vorbereitet wurde.
Siehe auch Montageanleitung SolaUp + Solatube.

- Für die Ab- und Durchsturzsicherung SolaSafe gegenüberliegend 4 Löcher mit dem Ø9mm bohren.

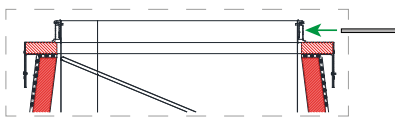
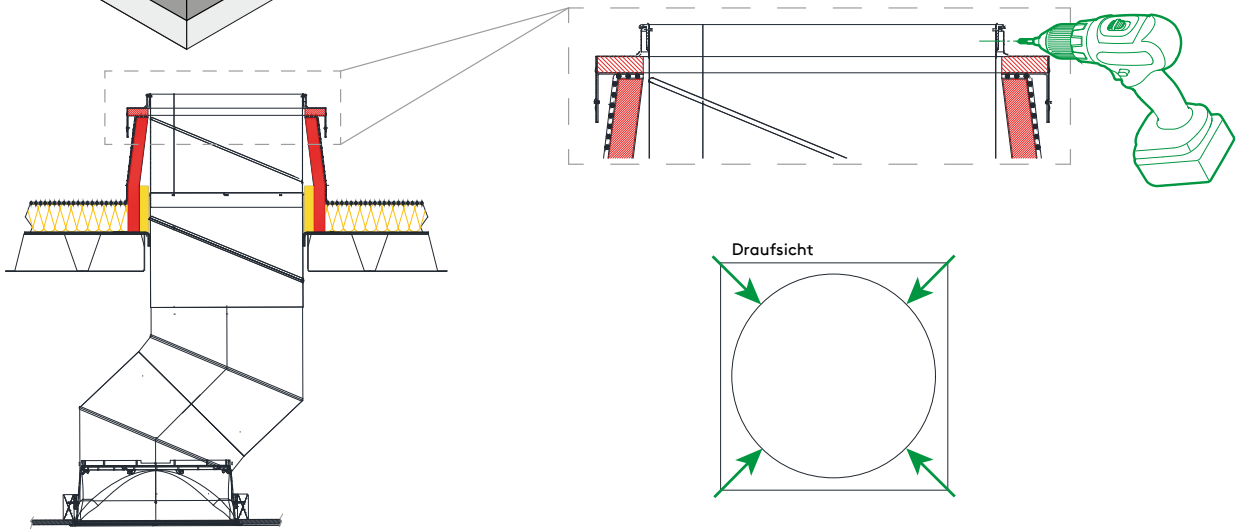

- Gewindestangen M8 einsetzen.

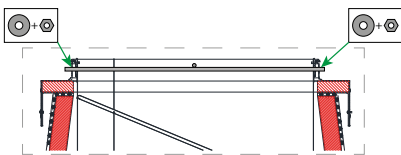

- Beide M8 Gewindestangen mit Unterlegscheibe und Mutter M8 sichern.

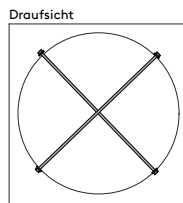
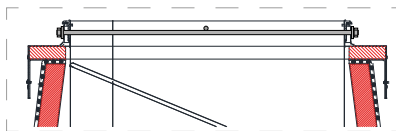

- Fertig montiertes SolaSafe

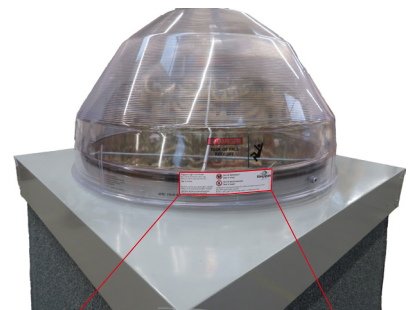

- Aufkleber anbringen.



ACHTUNG!

- Betreiber*innen sind verpflichtet, durch eine sachkundige Fachkraft die Sicherheitseinrichtung jährlich durch eine Sichtprüfung kontrollieren zu lassen.
- Die Kontrollkarte und Wartungsplan des Herstellers muss dazu verwendet werden.
- Die Durchsturzsicherung darf nicht betreten werden.

Technische Änderungen vorbehalten.
Abbildungen unverbindlich.



DACH
Kingspan Light + Air GmbH
Kingspan-Straße 2, 32107 Bad Salzuffen
T: +49 (0) 5222 791 - 0 F: +49 (0) 5222 791 - 236
info@kingspanlightandair.de

